

Registro Esfera Roscável



Registro Esfera Roscável

Especificações

Código	Medida	Embalagem
8.151.0004	1/2	10
8.151.0006	3/4	10
8.151.0002	1	5
8.151.0003	1.1/4	4
8.151.0001	1.1/2	2

DVG T Tubozan

T

Central de Atendimento

Unidade de Pedro Leopoldo (MG)

📞 31 3660-3950

📞 (31) 9 8408-4764

✉ atendimentoplastico@dvprecon.com.br

📍 Av Lincoln Diogo Viana 351, Manoel Carlos - Dr Lund - Pedro Leopoldo - MG CEP 33.250-490

Unidade de Siderópolis (SC)

📞 (48) 3435-8500

DVG T Tubozan



DVG Tubozan

- . Quem Somos

Produtos

- . Linha predial
- . Infraestrutura
- . Irrigação
- . Elétrica
- . Registros
- . Acessórios

Atendimento

- . Revenda
- . Consumidor
- . Fale Conosco

Documentos Técnicos

- . Ficha Técnica
- . PBQPH

DVG T Tubozan

DVG Grupo

- DVG Precon
- DVG Sical
- DVG Detaili
- DVG Tubozan

Certificações



Copyright © DVG - TUBOZAN. Todos os direitos reservados.

TUBO COLETOR ESGOTO – JEI / JERI

LINHA INFRAESTRUTURA – NBR 7362

FUNÇÃO: Condução de esgoto sanitário através de redes coletoras e condução em redes públicas de águas pluviais.

APLICAÇÃO: Em redes coletoras de esgoto predial, escoamento de águas pluviais e resíduos industriais não agressivos ao PVC. É uma linha adotada por empresas públicas e privadas responsáveis pela instalação e manutenção de redes de esgoto público, projetos industriais e redes de esgoto em condomínios.

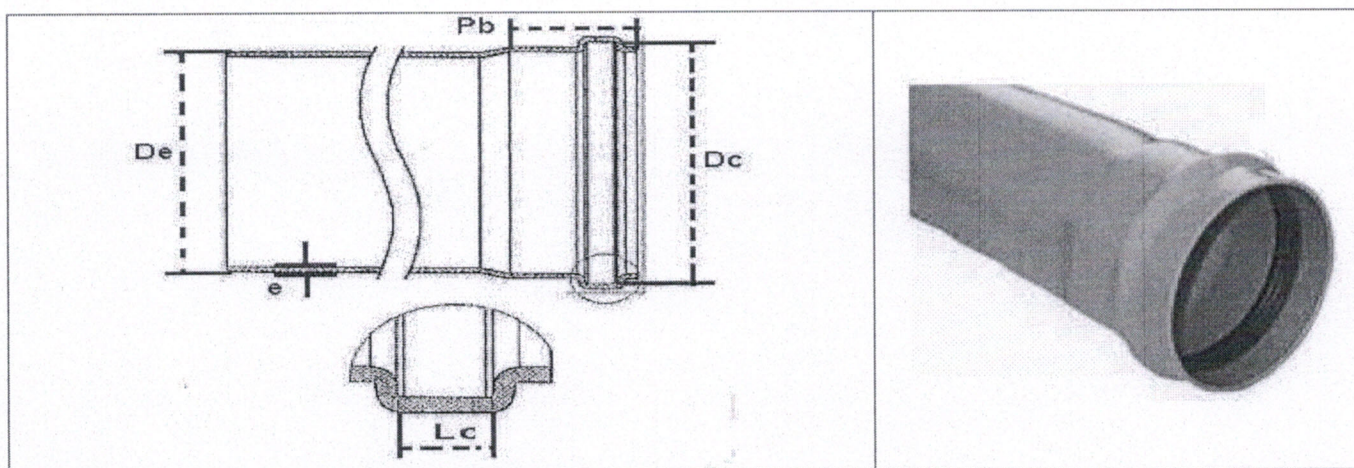

DIMENSÕES DOS TUBOS

DIMENSÕES DOS TUBOS (mm)

Cotas	DN 100	DN 150	DN 200	DN 250	DN 300	DN 350	DN 400
Diâmetro Externo (DE)	110,0 ^{+0,3}	160,0 ^{+0,4}	200,0 ^{+0,4}	250,0 ^{+0,5}	315,0 ^{+0,6}	355,0 ^{+0,7}	400,0 ^{+0,7}
Profundidade Mínima de Bolsa (Pb)	55,00	75,00	90,00	110,0	125,0	130,0	140,0
*Diâmetro da Canaleta (Dc)	121,1 $\pm 0,8$	174,7 $\pm 1,0$	216,3 $\pm 1,0$	273,7 $\pm 1,0$	339,9 $\pm 1,0$	382,0 $\pm 1,2$	428,3 $\pm 1,2$
*Largura Canaleta (Lc)	10,40 $\pm 1,3$	12,90 $\pm 1,3$	14,40 $\pm 1,4$	22,10 $\pm 2,0$	23,00 $\pm 2,2$	25,80 $\pm 2,5$	26,60 $\pm 2,5$
*Espessura da Parede (e)	2,5 ^{+0,6}	3,6 ^{+0,7}	4,5 ^{+0,8}	6,1 ^{+1,0}	7,7 ^{+1,0}	8,7 ^{+1,1}	9,8 ^{+1,2}

* As medidas identificadas com asterisco são aplicadas aos tubos que possuem bolsa do tipo JERI.

MASSA APROXIMADA – TUBO 6 (SEIS) METROS

Diâmetro Nominal	DN 100	DN 150	DN 200	DN 250	DN 300	DN 350	DN 400
Peso (kg)	7,800	16,200	25,200	42,000	66,000	84,600	106,800

CARACTERÍSTICAS TÉCNICAS

Bitolas: DN 100mm, DN 150mm, DN 200 mm, DN 250 mm, DN 300 mm, DN 350 mm e DN 400 mm.

Cor: Ocre

Temperatura de Serviço: Até 40° C.

Tipo de Junta: JEI (Junta Elástica

Integrada) e/ou JERI (Junta Elástica Removível Integrada).



TUBO COLETOR DE ESGOTO

TUBO COLETOR ESGOTO – JEI / JERI
 LINHA INFRAESTRUTURA – NBR 7362
**NORMAS DE REFERÊNCIA**

NBR 7362/05 – Sistemas enterrados para condução de esgoto. Parte 1: Requisitos para tubos de PVC com junta elástica; Parte 2: Requisitos para tubos de PVC com parede maciça.

VANTAGENS DE UTILIZAÇÃO

A linha de Tubos Coletor Esgoto do Grupo Multilit foi desenvolvida seguindo padrões estabelecidos pelas normas ABNT, que garantem facilidade e rapidez de montagem, possui junta elástica integrada (JEI) e/ou junta elástica removível integrada (JERI), excelente estanqueidade e durabilidade. Com isso, evita-se o desperdício e o transtorno causado por aberturas de valas e bloqueio de ruas. Possui elevada classe de rigidez, o que possibilita a instalação em profundidade de valas menores e resiste a uma pressão de 0,2 MPa, minimizando danos ao sistema, caso ocorra obstrução na tubulação.

MARCAÇÃO E UNIDADE DE COMPRA**TUBOS**

Os tubos devem trazer marcado ao longo de sua extensão e de forma indelével, no mínimo as seguintes informações:

- a) Marca ou identificação do fabricante;
- b) Sigla "PVC";
- c) Diâmetro nominal "DN" correspondente;
- d) A expressão "COLETOR ESGOTO";
- e) A classe de rigidez correspondente;
- f) Os dizeres: "JEI" e/ou "JERI";
- g) Código de rastreabilidade do produto;
- h) Número desta norma.

Exemplo:

MULTILIT PVC DN 100 ESGOTO CR 2500 Pa JERI NBR 7362 04/02/15 22:35 E4

MULTILIT PVC DN 100 ESGOTO CR 2500 Pa JEI NBR 7362 04/02/15 22:35 E4

CONEXÕES**CONEXÕES**

Cada conexão deve trazer marcados, de forma visível e resistente, no mínimo:

- i) Marca ou identificação do fabricante;
- j) o(s) diâmetro(s) nominal(is);
- k) o número desta norma.

Exemplo:







Para conexões injetadas: MULTILIT DN 100 NBR 10569

Para conexões moldadas: MULTILIT DN 100 NBR 10570

TUBO COLETOR ESGOTO – JEI / JERI
 LINHA INFRAESTRUTURA – NBR 7362

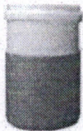
 A Multilit é + você







CONEXÕES COMPÁTIVEIS COM OS TUBOS DE ESGOTO – NBR 7362/ NBR 10569 /NBR 10570

PRODUTO		DIMENSÕES (Milímetros)	
Adaptador PVC Bolsa Ocre / Ponta Cerâmica		DN 100 DN 150 DN 200	DN 250
Adaptador PVC Ponta Ocre / Bolsa Cerâmica		DN 100 DN 150 DN 200	DN 250
Adaptador PVC Ponta Ocre / Bolsa Esgoto Branco		DN 100 DN 150	-
Curva PVC Longa 11° 15'		DN 100 DN 150 DN 200	DN 250
Curva PVC Longa 22° 30'		DN 100 DN 150 DN 200	DN 250
Curva PVC Longa 45° JE		DN 100 DN 150 DN 200	DN 250
Curva PVC 90° Longa JE		DN 100 DN 150 DN 200	DN 250

TUBO COLETOR ESGOTO – JEI / JERI
 LINHA INFRAESTRUTURA – NBR 7362

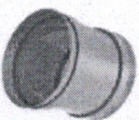
 A Multilit é + você

CONEXÕES COMPATÍVEIS COM OS TUBOS DE ESGOTO – NBR 7362/ NBR 10569 /NBR 10570



PRODUTO		DIMENSÕES (Milímetros)	
Cap PVC JE		DN 100 DN 150 DN 200	DN 250
Junção PVC JE		DN 100 DN 150 DN 200 DN 250	DN 150 x 100 DN 200 x 100 DN 200 x 150
Joelho 90°		DN 150	-
Luva PVC Correr JE / JEI		DN 100 DN 150 DN 200	DN 250
Redução PVC PB		DN 150 x 100 DN 200 x 100 DN 200 x 150 DN 250 x 100	DN 250 x 150 DN 250 x 200
Plug PVC		DN 100 DN 150	-
Selim PVC		DN 100 x 100 DN 150 x 100 DN 200 x 100	DN 200 x 150 DN 250 x 100 DN 250 x 150

TUBO COLETOR ESGOTO – JEI / JERI
 LINHA INFRAESTRUTURA – NBR 7362



 A Multilit é + você

CONEXÕES COMPATÍVEIS COM OS TUBOS DE ESGOTO – NBR 7362/ NBR 10569 /NBR 10570

PRODUTO		DIMENSÕES (Milímetros)	
Te JE		DN 100 DN 150 DN 200	DN 250
Te Redução JE		DN 150 x 100 DN 200 x 150 DN 250 x 150 DN 250 x 100	DN 250 x 150 DN 250 x 200
Tampão PVC para Til		DN 100 DN 150 DN 200	DN 250
Til PVC Ligação Predial		DN 100	-

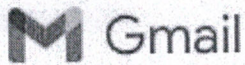

Secretaria Municipal de Obras e Trânsito <secretariafgadeobrasetransito@gmail.com>

Fwd: Comprovação de entrega

1 mensagem

Pregoeiros Prefeitura de Formiga <pregoeirospmformiga@gmail.com>
Para: secretariafgadeobrasetransito@gmail.com

19 de setembro de 2023 às 14:49

----- Forwarded message -----

De: **Qualidade - CEMACEDO** <qualidade@cemacedo.com.br>
Date: ter., 19 de set. de 2023 às 14:42
Subject: RES: Comprovação de entrega
To: Pregoeiros Prefeitura de Formiga <pregoeirospmformiga@gmail.com>

Boa tarde, segue em anexo o catálogo dos materiais ganhos.

Atenciosamente,

Gabriel Molinari

Departamento de Licitação

C. E. Macedo Com. de Materiais Hidráulicos Eireli EPP

(41) 3277-1110 - (41) 3275-5135 - (41)3078-2790

 Descrição: Descrição: Descrição: cid:image001.jpg@01D214E4.E98F7E40

De: Pregoeiros Prefeitura de Formiga <pregoeirospmformiga@gmail.com>
Enviada em: terça-feira, 19 de setembro de 2023 14:22
Para: Qualidade - CEMACEDO <qualidade@cemacedo.com.br>
Assunto: Re: Comprovação de entrega

Boa tarde, Gabriel!

Informo que abrimos o prazo de 03 dias úteis para a apresentação do catálogo técnico, conforme exigência do item 17.9 do edital. A não apresentação dos mesmos acarretará em desclassificação da empresa.

At.te,

Ludmila Terra Borges

Em ter., 19 de set. de 2023 às 10:41, Qualidade - CEMACEDO <qualidade@cemacedo.com.br> escreveu:

Segue em anexo o nosso orçamento do fornecedor referente aos itens solicitados.

Atenciosamente,

Gabriel Molinari

Departamento de Licitação

C. E. Macedo Com. de Materiais Hidráulicos Eireli EPP

(41) 3277-1110 - (41) 3275-5135 - (41)3078-2790

 Descrição: Descrição: Descrição: cid:image001.jpg@01D214E4.E98F7E40

De: Pregoeiros Prefeitura de Formiga <pregoeirospmformiga@gmail.com>

Enviada em: terça-feira, 19 de setembro de 2023 10:02

Para: Qualidade - CEMACEDO <qualidade@cemacedo.com.br>

Assunto: Re: Comprovação de entrega

Certinho! Muito obrigada

Em ter., 19 de set. de 2023 às 09:58, Qualidade - CEMACEDO <qualidade@cemacedo.com.br> escreveu:

OK, estou providenciando o de 300mm.

Já o tubo de 150mm está no final da nota então irei mandar o de 300mm, juntamente com o orçamento do fornecedor desses 4 materiais, para assim ter uma comprovação geral.

Atenciosamente,

Gabriel Molinari

Departamento de Licitação

C. E. Macedo Com. de Materiais Hidráulicos Eireli EPP

(41) 3277-1110 - (41) 3275-5135 - (41)3078-2790

De: Pregoeiros Prefeitura de Formiga <pregoeirospmformiga@gmail.com>

Enviada em: terça-feira, 19 de setembro de 2023 09:46

Para: Qualidade - CEMACEDO <qualidade@cemacedo.com.br>

Assunto: Re: Comprovação de entrega

Gabriel, não localizamos a comprovação dos Tubos de 100mm, 300mm e 350mm.

É necessária a comprovação de todos os itens.

No aguardo, agradeço.

Ludmila

Em ter., 19 de set. de 2023 às 09:39, Pregoeiros Prefeitura de Formiga <pregoeirospmformiga@gmail.com> escreveu:

Bom dia, Gabriel! Acuso recebimento.

Peço, por gentileza, anexar na plataforma para que todos tenham conhecimento dos documentos.

Obrigada

Em ter., 19 de set. de 2023 às 09:35, Qualidade - CEMACEDO <qualidade@cemacedo.com.br> escreveu:

Bom dia, conforme foi solicitado via telefone, segue em anexo as notas fiscais para a comprovação de entrega dos itens 3, 4, 5 e 6 (referente ao pregão eletrônico de número 58/2023) sobre material hidráulico, informo também que que não teremos prejuízo e também que caso não seja o suficiente para a comprovação se seria possível encaminhar o orçamento do fornecedor deste material.

Atenciosamente,

Gabriel Molinari

Departamento de Licitação

C. E. Macedo Com. de Materiais Hidráulicos Eireli EPP

(41) 3277-1110 - (41) 3275-5135 - (41)3078-2790

2 anexos



Multilit

CATÁLOGO de PRODUTOS

Versão 01/2021

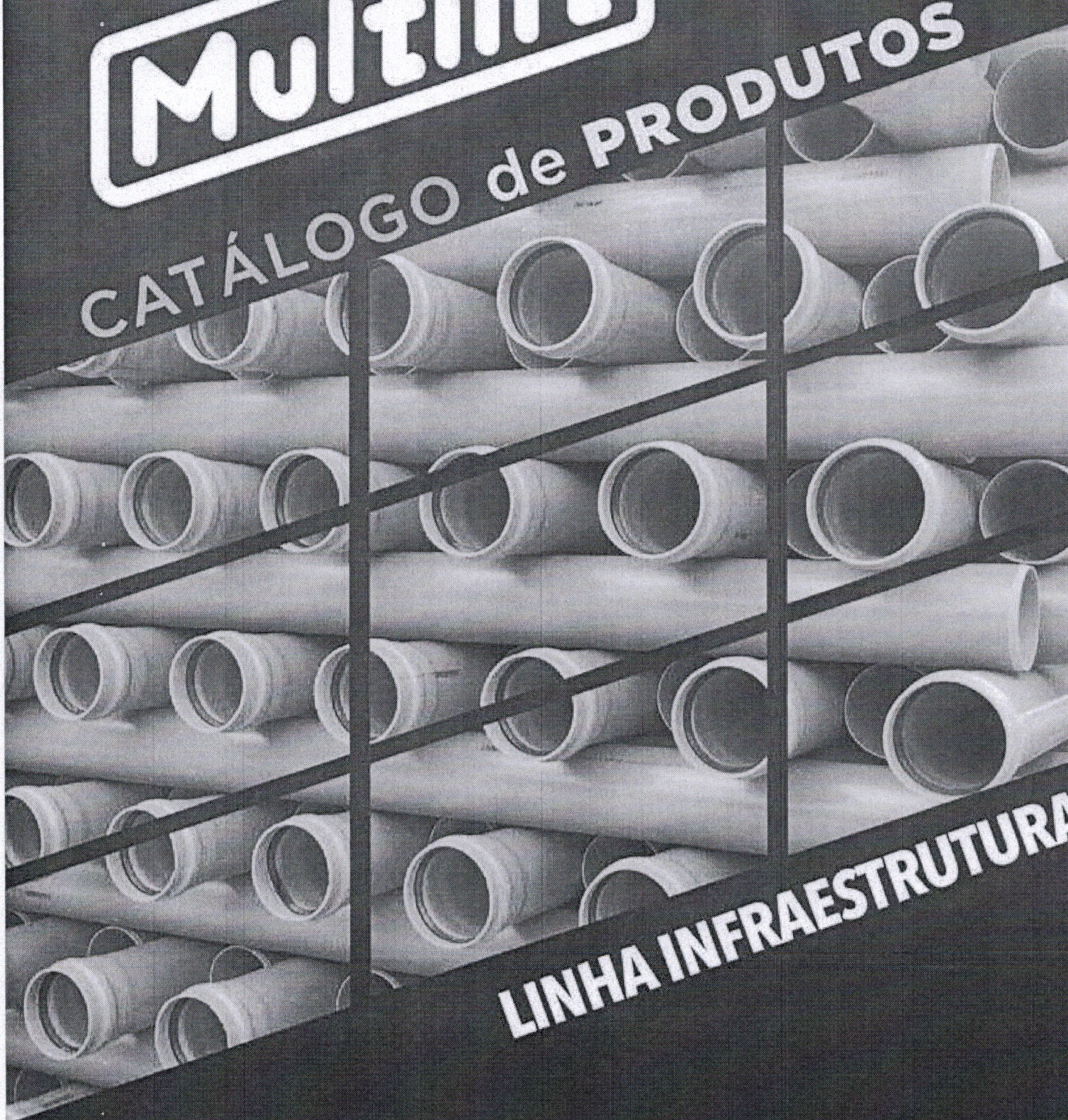

LINHA INFRAESTRUTURA

 CENTRAL DE VENDAS
(41) 2169-2900

 WWW.MULTILIT.COM.BR

   /GRUPOMULTILIT

1 LINHA COLETOR OCRE

TUBO COLETOR OCRE ESG JEI/JERI

Transporte de esgoto sanitário em redes coletoras, ligações prediais, sistemas condominiais e interceptores de esgotos sanitários internos. Dimensionados para trabalhar enterrados e sem pressão. Possui o sistema de junta elástica integrada (JEI/JERI).

NBR 7362.

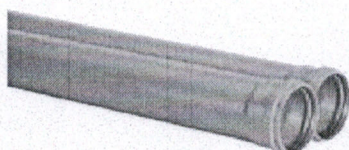

Código	Descrição	Pacote
11.400	DN 100x6m	1 pç
11.401	DN 150x6m	1 pç
11.402	DN 200x6m	1 pç
11.403	DN 250x6m	1 pç
12.017	DN 300x6m	1 pç
12.018	DN 350x6m	1 pç
12.019	DN 400x6m	1 pç

ADAPTADOR BOLSA CERÂMICA

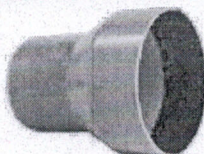

Código	Descrição	Pacote
11.632	DN 100*	1 pç
11.633	DN 150*	1 pç
11.634	DN 200*	1 pç
11.635	DN 250*	1 pç

ADAPTADOR BOLSA PB JE

Código	Descrição	Pacote
12.346	DN 100*	1 pç
12.347	DN 150*	1 pç

ADAPTADOR BOLSA ESGOTO SN



Código	Descrição	Pacote
11.636	DN 100*	1 pç
11.637	DN 150*	1 pç

ADAPTADOR OCRE JE ESGOTO SR

Código	Descrição	Pacote
12.264	DN 110*	1 pç

ADAPTADOR PONTA CERÂMICA PB JE

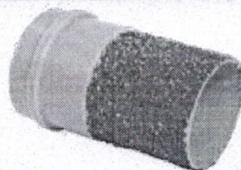

Código	Descrição	Pacote
11.628	DN 100*	1 pç
11.629	DN 150*	1 pç
11.630	DN 200*	1 pç
11.631	DN 250*	1 pç

CAP JE



Código	Descrição	Pacote
11.654	DN 100*	1 pç
11.655	DN 150*	1 pç
11.656	DN 200*	1 pç
11.657	DN 250*	1 pç
12.021	DN 300*	1 pç
12.265	DN 350*	1 pç
12.266	DN 400*	1 pç

CAP JEI

Código	Descrição	Pacote
12.348	100mm*	1 pç
12.349	150mm*	1 pç
12.354	200mm*	1 pç
12.355	250mm*	1 pç
12.356	300mm*	1 pç
12.357	350mm*	1 pç
12.358	400mm*	1 pç

CURVA CURTA 45° JE



Código	Descrição	Pacote
11.707	DN 100*	1 pç

CURVA CURTA 90°



Código	Descrição	Pacote
12.023	100mm*	1 pç

CURVA CURTA 90° JE BB

Código	Descrição	Pacote
12.269	DN 100*	1 pç

CURVA LONGA 11° 15



Código	Descrição	Pacote
11.639	DN 150*	1 pç
11.640	DN 200*	1 pç
11.641	DN 250*	1 pç

CURVA LONGA 22° 30



Código	Descrição	Pacote
11.642	DN 100*	1 pç
11.643	DN 150*	1 pç
11.644	DN 200*	1 pç
11.645	DN 250*	1 pç

CURVA LONGA 45° JE PB



Código	Descrição	Pacote
11.646	DN 100*	1 pç
11.647	DN 150*	1 pç
11.648	DN 200*	1 pç
11.649	DN 250*	1 pç
12.022	DN 300*	1 pç
12.267	DN 350*	1 pç
12.268	DN 400*	1 pç

CLASSIFICAÇÃO DAS EMPRESAS

(conforme Relatório Setorial para Divulgação nº 100, de julho de 2023, da ASFAMAS - Associação Brasileira dos Fabricantes de Materiais para Saneamento e TESIS Tecnologia e Qualidade de Sistemas em Engenharia Ltda.)

CLASSIFICAÇÃO DAS EMPRESAS (ordem alfabética)

Período de validade: 23/07/23 a 22/10/23

RELAÇÃO DE EMPRESAS PARTICIPANTES E SUA CLASSIFICAÇÃO NO PROGRAMA SETORIAL DA QUALIDADE DE TUBULAÇÕES DE PVC PARA INFRAESTRUTURA: ÁGUA, ESGOTO SANITÁRIO E DRENAGEM				
Empresa	CNPJ	Linha de produto avaliada	Marca comercializada	Classificação
Asperbras Tubos e Conexões Ltda.	BA: 02.271.201/0008-25 RN: 02.271.201/0001-59 SP: 02.271.201/0002-30	PBA, DEFOFO e ESGOTO COLETOR DE PAREDE MACIÇA	ASPERBRAS	Qualificada
Corr Plastik Industrial Ltda. Corr Plastik Nordeste Industrial Ltda.	SP: 67.731.091/0001-06 AL: 08.984.318/0001-66	PBA, DEFOFO e ESGOTO COLETOR DE PAREDE MACIÇA	CORR PLASTIK	Qualificada
DVG Industrial Ltda. DVG Industrial S.A.	SC: 02.246.955/0001-59 MG: 23.452.238/0001-53	PBA, DEFOFO e ESGOTO COLETOR DE PAREDE MACIÇA	DVG TUBOZAN	Qualificada
Hidroplast Indústria e Comércio Ltda.	PE: 69.939.239/0001-28	PBA, DEFOFO e ESGOTO COLETOR DE PAREDE MACIÇA	HIDROPLAST	Qualificada
Mexichem Brasil Indústria de Transformação Plástica Ltda.	PE: 58.514.928/0037-85 SP: 58.514.928/0033-51	PBA e ESGOTO COLETOR DE PAREDE MACIÇA	AMANCO WAVIN	Qualificada
Multilit Indústria e Comércio Ltda.	PR: 81.067.860/0001-44	PBA, DEFOFO e ESGOTO COLETOR DE PAREDE MACIÇA	MULTILIT	Qualificada
Pevesul Indústria de tubos e conexões Ltda.	PR: 79.754.750/0001-09	PBA e ESGOTO COLETOR DE PAREDE MACIÇA	PEVESUL	Qualificada
Plastilit Produtos Plásticos do Paraná S/A	PR: 80.550.452/0001-86	PBA e ESGOTO COLETOR DE PAREDE MACIÇA	PLASTILIT	Qualificada
Tigre Materiais e Soluções para Construção Ltda.	SP: 08.862.530/0011-22 SC: 08.862.530/0007-46 PE: 08.862.530/0002-31 AM: 08.862.530/0005-84	PBA, DEFOFO e ESGOTO COLETOR DE PAREDE MACIÇA	TIGRE	Qualificada

Empresas qualificadas: empresas participantes do Programa Setorial da Qualidade de Tubulações de PVC para Infraestrutura: Água, Esgoto Sanitário e Drenagem, que atendem os critérios para qualificação apresentados no documento Fundamentos do Programa de Garantia da Qualidade de Tubulações de PVC para Infraestrutura (SQ/IT042) e que produzem em conformidade com os seguintes requisitos especificados nas Normas de referência o Programa:

- análise dimensional dos tubos PBA PN 0,60 MPa, PBA PN 0,75 MPa e PBA PN 1,00 MPa, DEFOFO e ESGOTO COLETOR;
- determinação do teor de cinzas dos tubos PBA, DEFOFO e ESGOTO COLETOR;
- resistência ao impacto dos tubos PBA PN 0,60 MPa, PBA PN 0,75 MPa, PBA PN 1,00 MPa; DEFOFO e ESGOTO COLETOR;
- verificação da resistência à pressão hidrostática interna de curta duração dos tubos PBA PN 0,60 MPa DN 50, PBA PN 0,75 MPa DN 50, PBA PN 1,00 MPa DN 50 e DEFOFO DN 150;
- estanqueidade da junta elástica dos tubos PBA PN 0,75 MPa DN 50 e DEFOFO DN 150;
- desempenho da junta elástica dos tubos ESGOTO COLETOR DN 150;
- determinação da classe de rigidez dos tubos ESGOTO COLETOR;
- verificação da compressão diametral dos tubos DEFOFO;
- estabilidade dimensional dos tubos PBA, DEFOFO e ESGOTO COLETOR;
- resistência ao cloreto de metileno dos tubos DEFOFO;
- verificação da presença de chumbo dos tubos PBA.

Empresas não qualificadas: empresas participantes do Programa Setorial da Qualidade de Tubulações de PVC para Infraestrutura: Água, Esgoto Sanitário e Drenagem, que apresentaram reprovação durante dois trimestres consecutivos em relação aos requisitos apresentados acima ou que não atendem aos critérios para qualificação apresentados no documento Fundamentos do Programa de Garantia da Qualidade de Tubulações de PVC para Infraestrutura (SQ/IT042).